



Activation de l'onduleur EV Charging & guide d'installation des câbles





Ce guide vous aidera à installer votre câble de chargeur VE, à activer votre onduleur EV Charging et à le configurer selon vos besoins

Contenu de l'emballage

-  Câble du chargeur VE
-  Support mural (vis non fournies)
-  Verrouillage du câble & guide d'installation

Équipement requis

-  4 vis
-  Tournevis
-  Perceuse

/ Connection & montage



A. S'assurer que l'onduleur est installé

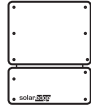

B. S'assurer que l'onduleur est connecté à la plateforme de supervision SolarEdge

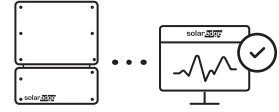

1

Connecter le câble du chargeur VE à l'onduleur

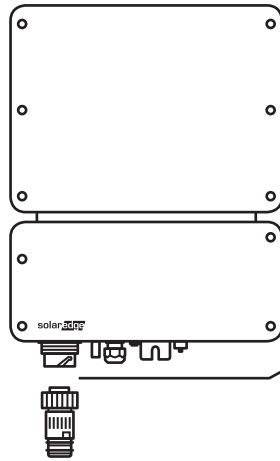

A. aligner

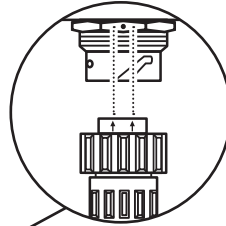

B. connecter

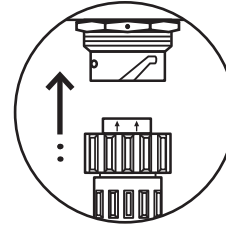

C. pivoter pour fixer

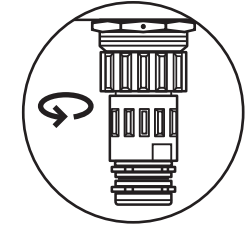

i Pour installer le câble de verrouillage, reportez-vous au guide d'installation dédié

2

Déterminer l'emplacement du montage

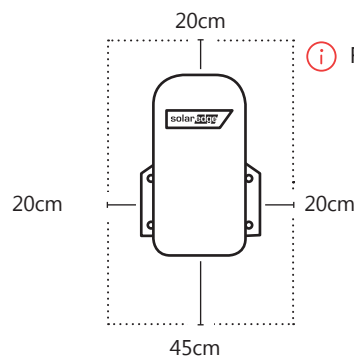

i Réserver un espace suffisant

3

Monter le support du câble

A. marquer

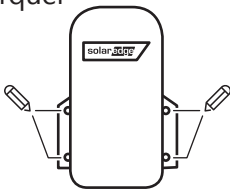

B. percer

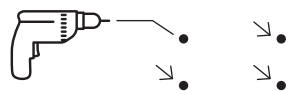

C. positionner le câble dans la rainure

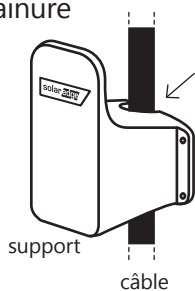

support
câble

D. fixer au mur

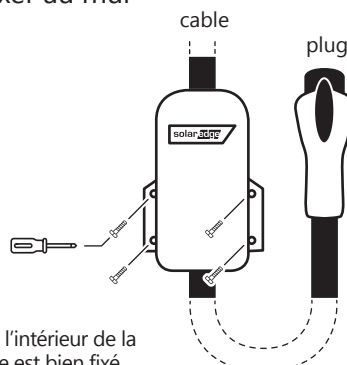

i Positionner le revêtement en caoutchouc à l'intérieur de la rainure du câble, pour s'assurer que le câble est bien fixé

4

Suspendre le câble au support

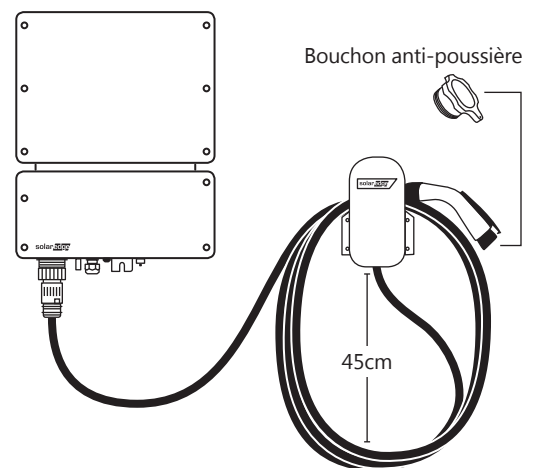

Bouchon anti-poussière

i couvrir avec bouchon anti-poussière

/ Activer & configurer



La connexion à la plateforme de supervision SolarEdge est nécessaire pour la première charge du VE.

1

Télécharger l'appli & se connecter



Pour iPhone



Pour Android

A.

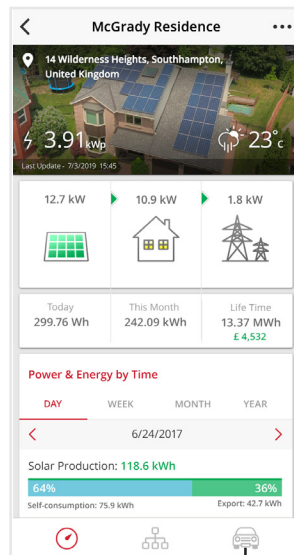

Cliquer

B.

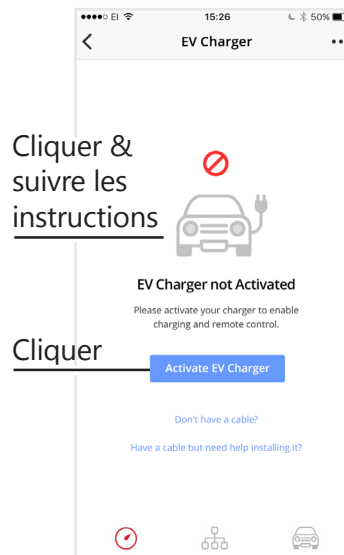

Cliquer & suivre les instructions

Cliquer

Note : l'accès à la caméra est requis pour scanner le QR code du câble

C.

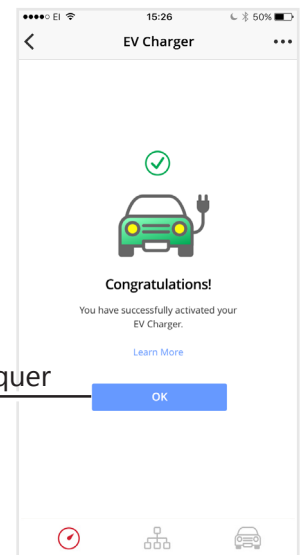

Cliquer

2

Configurer

A.

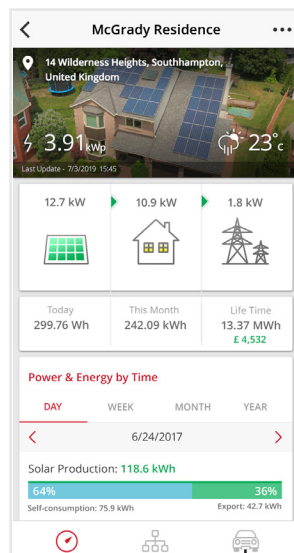

Cliquer

B.

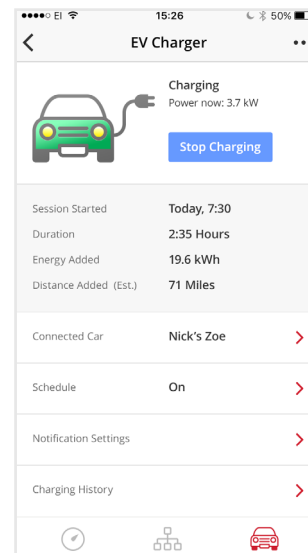

État de charge

Informations session de charge

Édition détails du véhicule

Établir le calendrier de charge



VOUS ÊTES PRÊT ! PRÉPAREZ VOUS À CHARGER GRÂCE AU SOLEIL

* Options de connexion : Ethernet/Wi-Fi/Cellulaire (connexion avec forfait de données de 50MB (acheté auprès d'un fournisseur de téléphonie mobile). Le forfait de données SolarEdge de < 50MB peut être utilisé pour l'activation uniquement, pas pour la configuration ni pour la supervision

/ Charge

1

Vérifiez que la LED verte au bas de l'onduleur clignote ou scintille, indiquant que le chargeur VE est prêt à se recharger.

2

Maintenez la prise du chargeur VE et débranchez le câble du support.

3

Branchez la prise du chargeur VE sur la prise de charge du véhicule et poussez-la fermement jusqu'à ce qu'elle s'enclenche dans la prise. L'onduleur émet 1 bip court et la LED verte commence à clignoter pour indiquer une connexion correcte. La charge démarre automatiquement, indiquée par 2 bips courts suivis d'un long bip et la LED verte est allumée.

4

Lorsque la charge est terminée, la LED commence à clignoter.

5

Appuyez sur le loquet de la prise du chargeur VE et retirez-le de la prise de charge VE.

6

Enroulez le câble du chargeur VE sur le support et branchez la prise du VE.

ⓘ Pour toutes les caractéristiques LED et les configurations de charge supplémentaires, reportez-vous au guide et aux vidéos d'installation des onduleurs EV Charging : solaredge.com/products/ev-charger/activation-and-configuration

/ LED

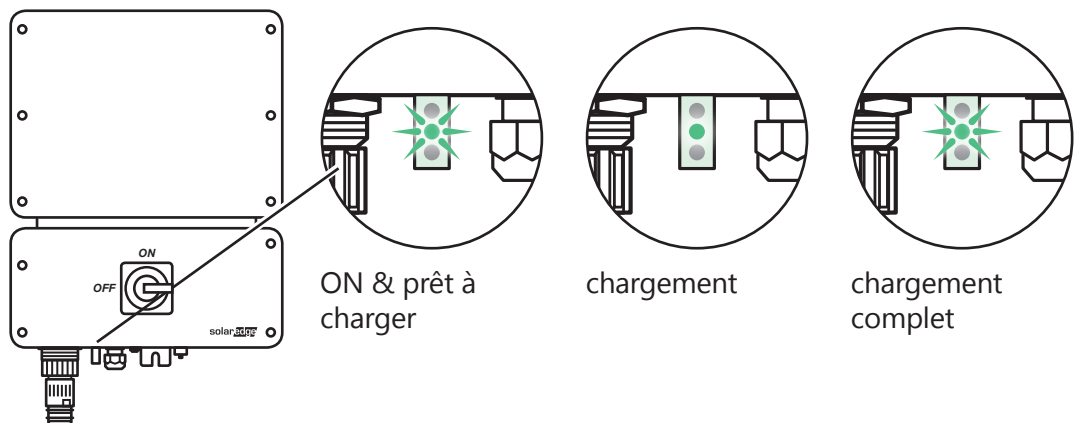

À propos de SolarEdge

SolarEdge est un leader mondial des technologies de gestion intelligente de l'énergie. En s'appuyant sur des ressources d'ingénierie de premier plan au niveau mondial et en misant sans cesse sur l'innovation, SolarEdge développe les solutions énergétiques intelligentes qui alimentent nos vies et suscitent les progrès futurs.

f SolarEdge
@SolarEdgePV
@SolarEdgePV
SolarEdgePV
in SolarEdge
info@solaredge.fr

solaredge

solaredge.com

© SolarEdge Technologies, Ltd.
Tous droits réservés.
Rv : 03/2019/V02/FR.
Sous réserve de modifications sans préavis.

