

## Jednofázový měnič Home

Stručný návod k instalaci pro evropské modely  
SEXXXXH-RWMBNBF54



**VAROVÁNÍ!** Abyste předešli rizikům, přečtěte si **MANIPULAČNÍ A BEZPEČNOSTNÍ POKYNY** dodávané s produktem nebo se podívejte na stránku

[https://www.solaredge.com/sites/default/files/se\\_handling\\_and\\_safety\\_instructions.pdf](https://www.solaredge.com/sites/default/files/se_handling_and_safety_instructions.pdf)



### Co je v balení

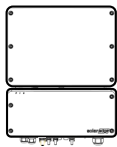

Měnič

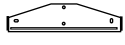

Nástěnný držák



Anténa domácí sítě SolarEdge

**VAROVÁNÍ!**

Tento symbol označuje riziko. Nedodržení nebo nesprávné provedení tohoto postupu může způsobit zranění nebo smrt. Nepokračujte v provádění postupu, který následuje za varováním, dokud plně nepochopíte a nesplníte uvedené podmínky.

**VAROVÁNÍ!**

Představuje riziko. Nedodržení nebo nesprávné provedení tohoto postupu může způsobit poškození nebo zničení produktu. Nepokračujte v provádění postupu, který následuje za upozorněním, dokud plně nepochopíte a nesplníte uvedené podmínky.

Před instalací si přečtěte technický list dodávaný s produktem nebo se podívejte na stránku:

<https://knowledge-center.solaredge.com/sites/kc/files/se-home-hub-single-phase-inverter-datasheet-cz.pdf>



### Nástroje a materiál



Vrtačka



Tužka



Rovina



Krimpovací kleště MC4



Štípačky



Kladivo



Otvřený 10mm momentový klíč



Momentový klíč se 4mm imbusovým bitem



Sada šroubováků Phillips/plochých



Malý plochý šroubovák (2 mm)



Montážní šrouby a hmoždinky – min. 2 a max. M10

### A Montáž

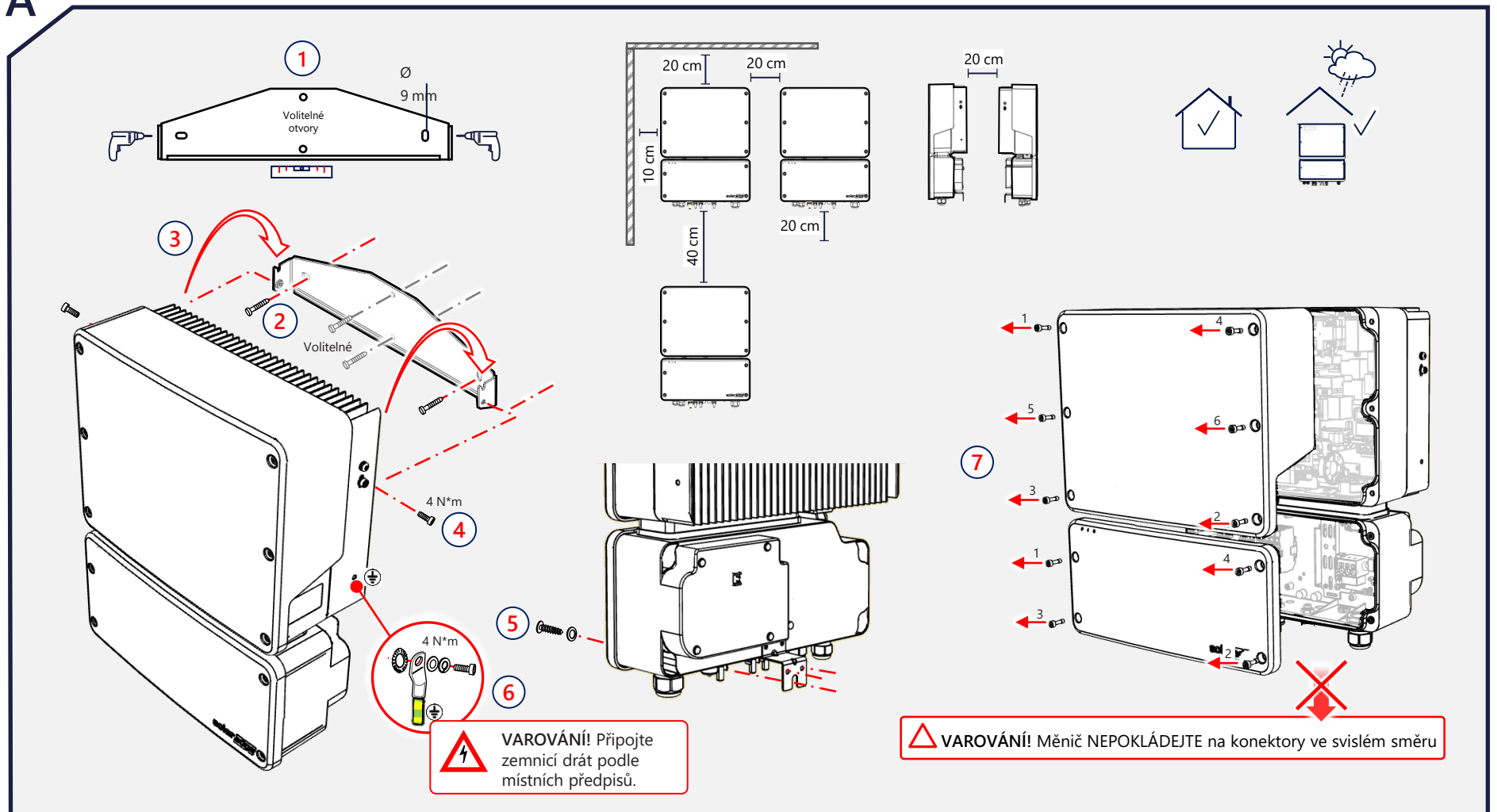

### B Kabeláž

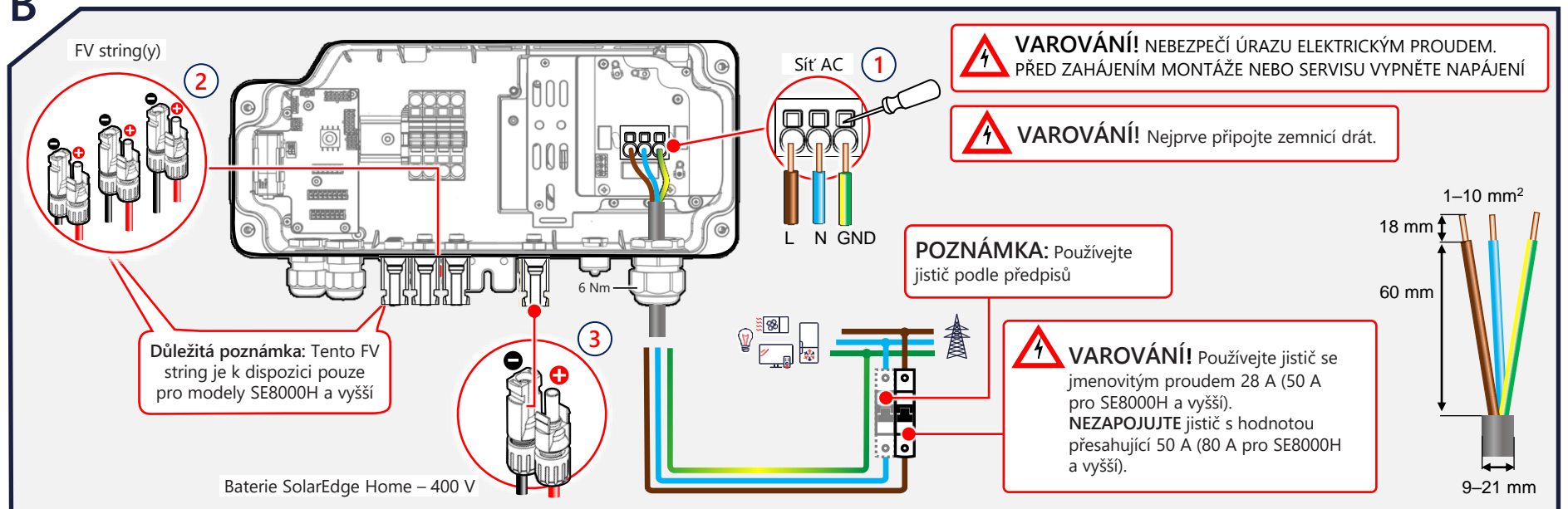

**VAROVÁNÍ!** Před instalací nebo zahájením provozu 400V baterie SolarEdge Home si přečtěte bezpečnostní a manipulační pokyny dodávané s baterií.

**DŮLEŽITÉ!** Zde zobrazené připojení k jednotkám a příslušenství je pouze informativní. Podrobné informace najdete v návodu ke konkrétnímu produktu.

## Připojení k LAN nebo Wi-Fi

V konfiguraci s hlavním měničem a sekundárními měniči MUSÍ být k LAN nebo Wi-Fi připojen hlavní měnič.

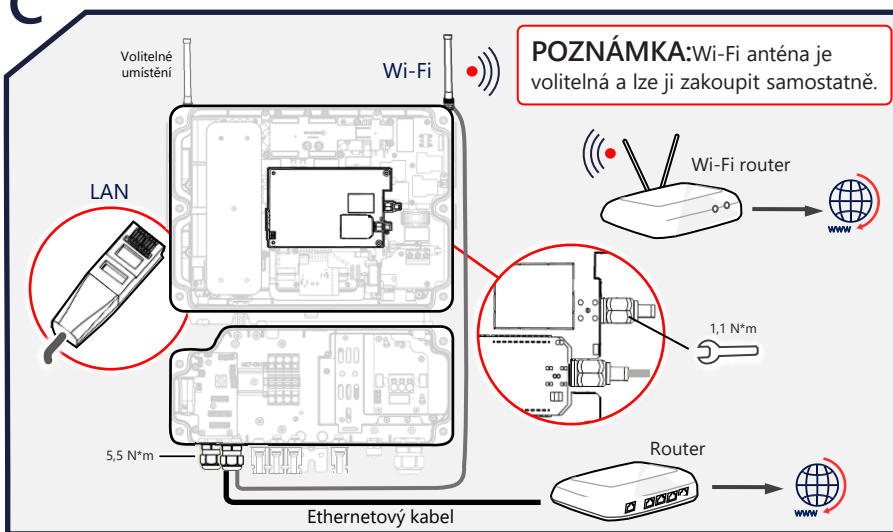

## Připojení k domácí baterii SolarEdge Home 400 V

Volitelně připojte komunikaci bezdrátově přes síť SolarEdge Home **DŮLEŽITÉ!** Pokud se používá kabelová komunikace, před připojením kabelů odeberte síťový plug-in SolarEdge Home. Po uvedení měniče do provozu plug-in znovu nainstalujte.

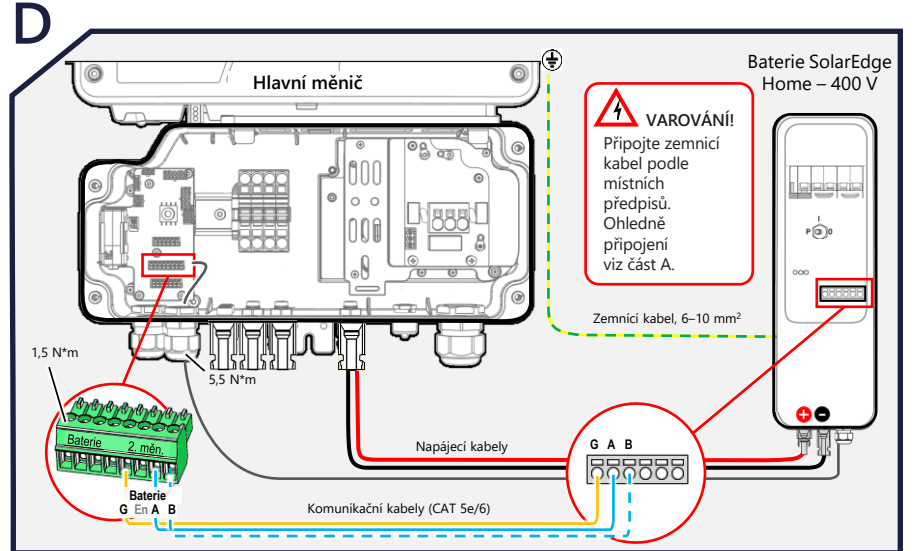

## Připojení k síti SolarEdge Home

Produkt má předem instalovaný síťový plug-in SolarEdge Home a anténu.

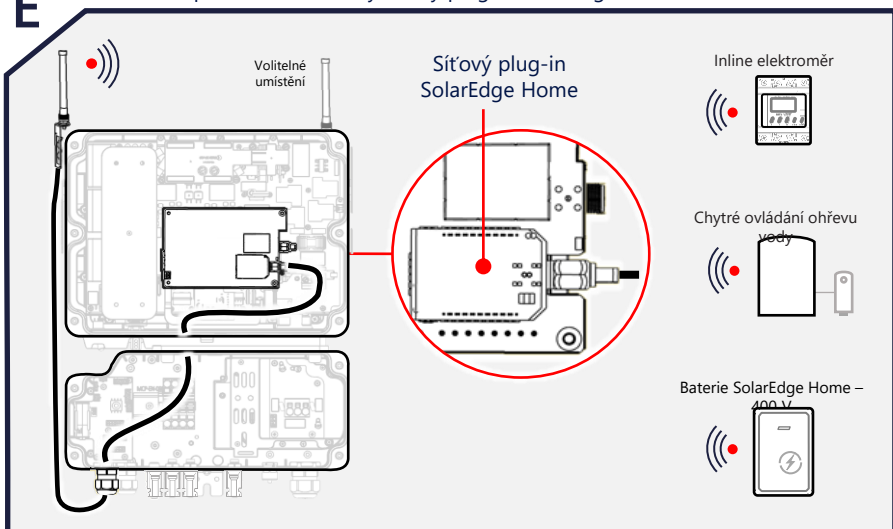

## Připojení k backup rozhraní

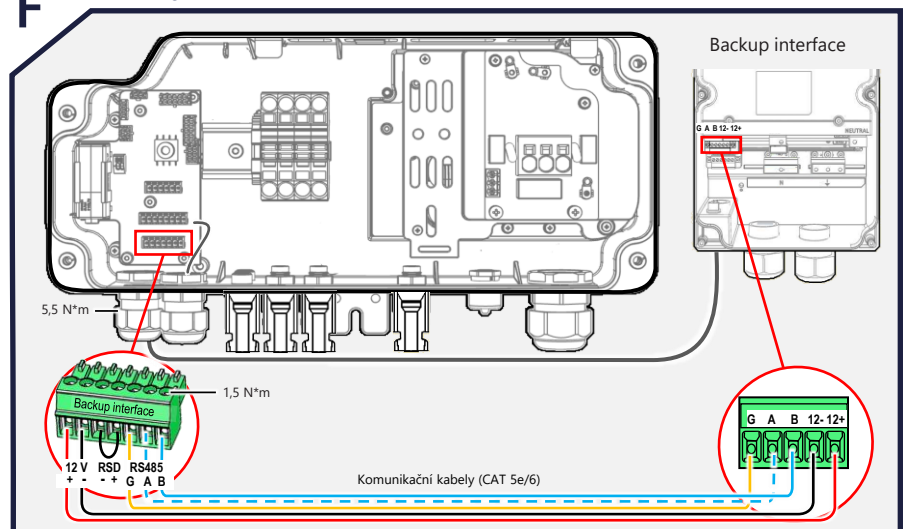

## Připojení většího počtu měničů

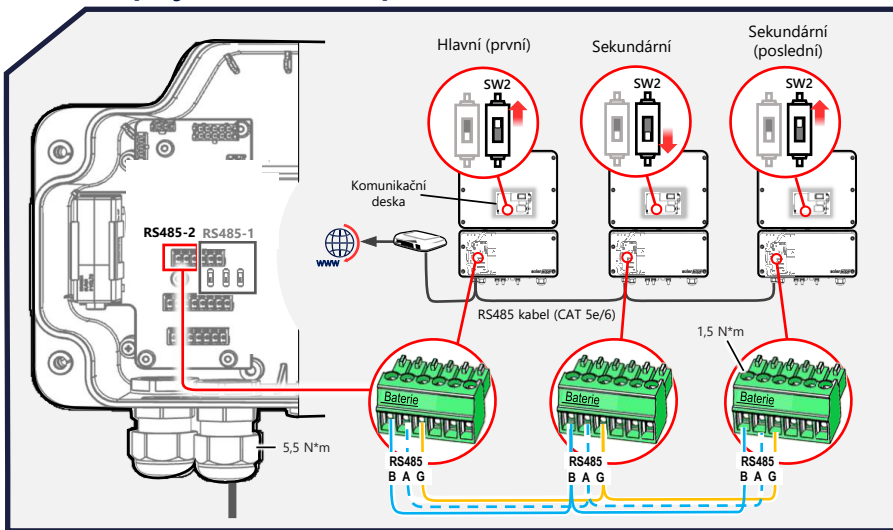

## Připojení elektroměru a externího rychlovpínače (RSD)

**DŮLEŽITÉ!** Před připojením kabelů odeberte síťový plug-in SolarEdge Home. Po uvedení střídače do provozu plug-in znovu nainstalujte.

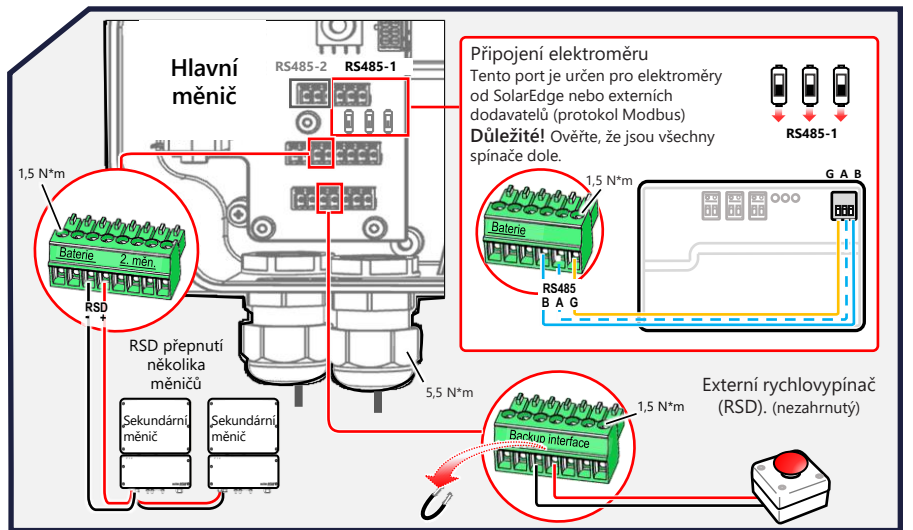

## Uvedení měniče do provozu

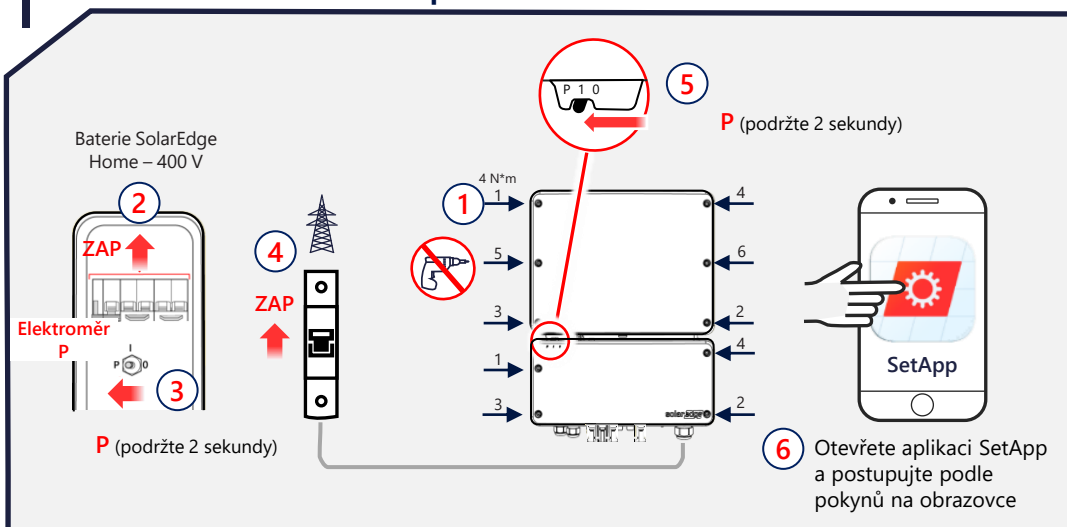

## Indikace LED kontrolkami

- Červená: chyba
- Zelená: výroba energie
- Blikající zelená: připojení k síti ok
- Modrá: komunikace ok

Další indikace viz:

<https://www.solaredge.com/leds>



Dálkové zjištění stavu a indikace chyb a výkonu systému jsou popsány v části Dálkový monitoring na stránce:

<https://www.solaredge.com/products/pv-monitoring/#/>

