

# SolarEdge Home Akkumulátor 48V

solar**edge**

Kicsomagolási és rögzítési videó



Bekötési videó



Az akkumulátor telepítési kézikönyve



Akkumulátor garancia



SolarEdge inverterekkel használható

Gyors telepítési és üzemeltetési útmutató

Európának

Vészhelyzeti Intézkedési útmutató, többek között sürgősségi telefonszámokkal



Biztonsági adatlap



Akkumulátor adatlap



Szállítási útmutató



MAN-01-00968-1.1

## Támogatás elérhetőségi adatai

Abban az esetben, ha a SolarEdge termékekkel kapcsolatban bármilyen műszaki probléma lép fel, kérjük, forduljanak hozzánk itt:

<https://www.solaredge.com/service/support>

© SolarEdge Technologies, Ltd.

Minden jog fenntartva.

Verzió: 1.1, 2022. december

Az előzetes értesítés nélküli változtatás jogát fenntartjuk.

## A csomag tartalma

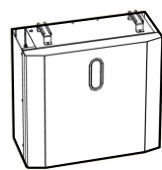

SolarEdge Home Akkumulátor

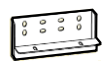

Tartókonzol és csavarok

## Külön rendelhető



Akkumulátor felső burkolata



Padlóállvány

### Elérhető kábelek

	Szélesség	Magasság	Mélység
Akkumulátor modul	540 mm	500 mm	240 mm
Torony fedél	540 mm	120 mm	240 mm
Padlóállvány	535 mm	50 mm	210 mm

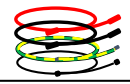

DC-kábelek

57 cm

260 cm

260 cm

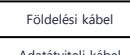

Földelési kábel

55 cm

170 cm

260 cm



Adatátviteli kábel

57 cm

170 cm

260 cm

## Szükséges személyzet



Legalább 2 képzett telepítő



54,7 KG

## Eszközök és anyagok



Fúró



Vízérték



18 mm-es csavarkulcs



Ceruza



Kalapács



Huzalvágó



Phillips csavarhúzó



Lapos fejű csavarhúzó



Rögzítőcsavarok és tiplik - max. M10

**FIGYELMEZTETÉS!** Ez a szimbólum veszélyt jelöl. Olyan eljárásra hívja fel a figyelmet, amelynek nem megfelelő módú kivitelezése vagy nem pontos betartása személyi sérüléshez vagy halálhoz vezethet. A Figyelmeztetés jelzés után ne folytassa a munkát, amíg a jelzett feltételeket tökéletesen meg nem érti és azok nem teljesültek.

**FIGYELMEZTETÉS!** A SolarEdge Home Akkumulátor telepítése vagy üzemeltetése előtt olvassa el az oldal hátoldalán lévő Biztonsági és kezelési utasításokat.

### 1 Az akkumulátor kikapcsolása

**FIGYELEM!** Ellenőrizze, hogy az akkumulátor megszakítói OFF állásban vannak-e, és minden LED kikapcsolt állapotban van.

### 3 A padlóállvány elhelyezése és szintezése

**FIGYELEM!** Stabil felületre szerelje fel az akkumulátort.

**MEGJEGYZÉS:** Mielőtt az akkumulátorokat egymás tetejére szerelné, ellenőrizze, hogy a fal maximális dőlése 1.5%.

### 2 Tervezés és szempontok

**FIGYELMEZTETÉS!** Inverterenként maximum 5 akkumulátort csatlakoztasson. Akkumulátor-toronyként maximum 3 akkumulátort használjon.

### 4 A tartókonzol felszerelése

**MEGJEGYZÉS:** A konzol falhoz rögzítéséhez legalább két csavart használjon. Használjon további csavarokat a rögzítés megerősítésére a fal állapotának megfelelően.

5

## Bekötés

**FIGYELMEZTETÉSI** A földelési kábelt a helyi szabályozásnak megfelelően csatlakoztassa.

**FIGYELMEZTETÉSI** Ügyeljen arra, hogy az inverter adatátviteli kábelét CSAK az „INV” jelölésű akkumulátor modul tetején lévő felső RJ45 csatlakozóhoz csatlakoztassa.

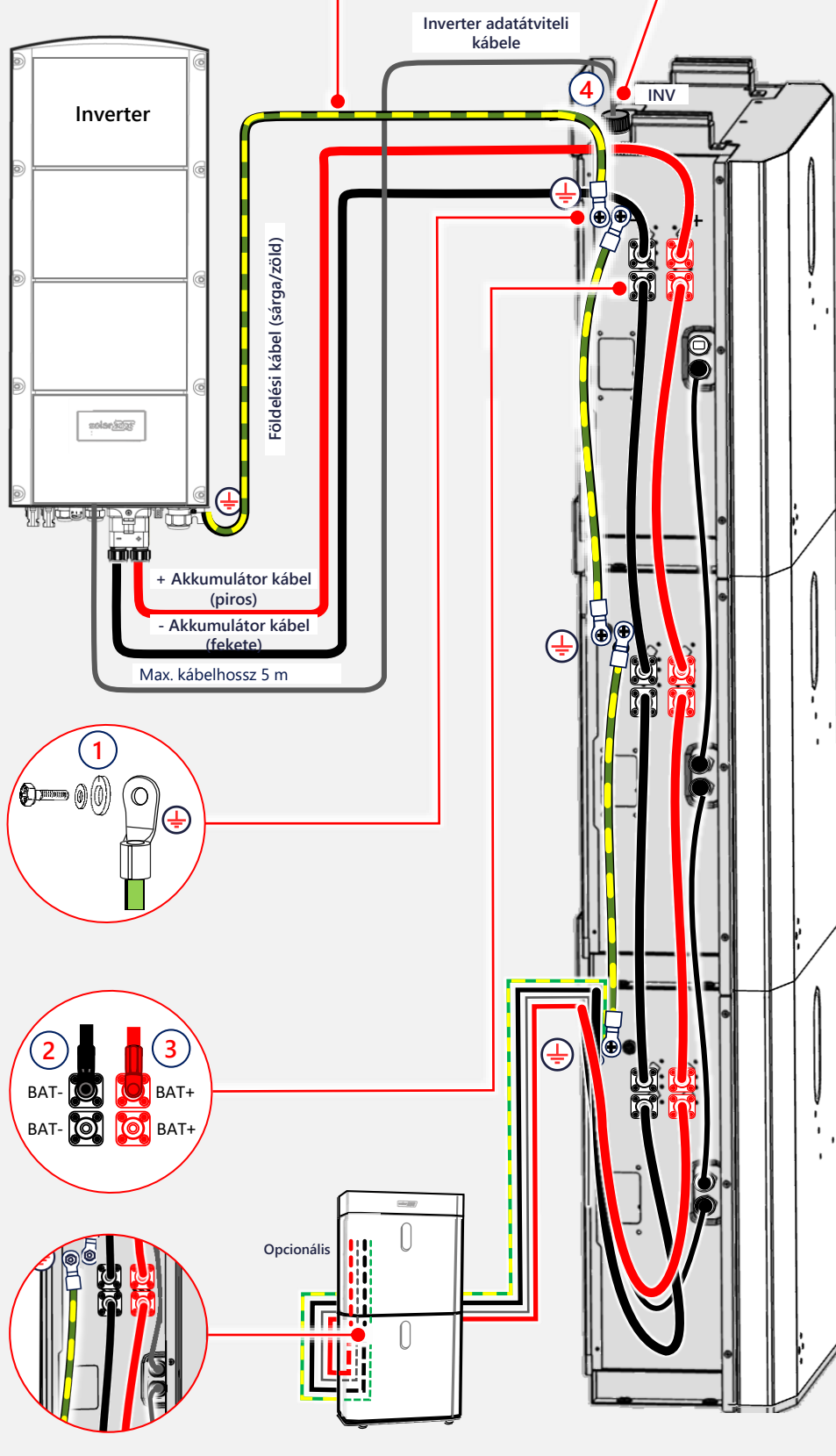

6

## Az akkumulátor felső burkolatának felszerelése

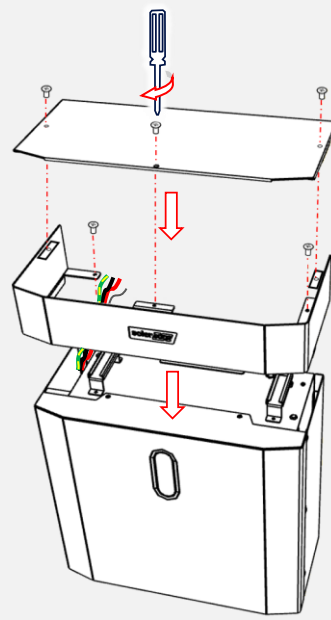

7

## A telepítés konfigurálása

1. Tartsa lenyomva a Reset gombot 3 - 6 másodpercig, amíg a LED-ek villogni nem kezdenek.
2. Kapcsolja fel az akkumulátorok megszakítóját.
3. Futtassa SetApp alkalmazást.
4. Olvassa be a QR-kódot az inverterről.
5. Kövesse a képernyőn megjelenő utasításokat.

A telepítés utáni beállításokért olvassa el a **Csatlakozás és konfiguráció** alkalmazási megjegyzést.

**MEGJEGYZÉS:** Az akkumulátor üzemeltetését az akkumulátorhoz csatlakoztatott SolarEdge inverter kezeli.



8

## LED jelzések

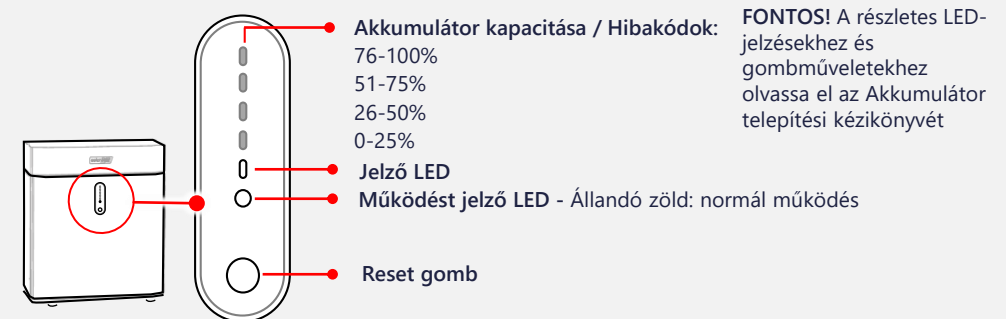

## Kezelési óvintézkedések

- Az akkumulátor tölthető lítium-ion cellákat tartalmaz, amely potenciálisan veszélyes, és komoly tűzveszélyt, sérülést és/vagy anyagi kárt jelenthet, ha sérült, hibás vagy nem megfelelően használják.
- Ha az akkumulátorból elektrolit szivárog, kerülje az érintkezést az elektrolittal, és tartsa be a SolarEdge Home Akkumulátor – *Vészhelyzeti intézkedési útmutatóban* lévő utasításokat.
- A SolarEdge által kifejezetten nem jóváhagyott változtatások vagy módosítások érvényteleníthetik a felhasználó jogosultságát az akkumulátor működtetésére.
- Az akkumulátort csak a jelen dokumentum utasításai szerint használja.
- Ne használja az akkumulátort, ha az meghibásodott, repedtnek, töröttnek vagy más módon sérültnek tűnik, vagy ha nem működik.
- Az akkumulátort és komponenseit a felhasználó nem szervizelheti.
- Ne próbálja meg felnyitni, szétszerelni, javítani, átalakítani vagy módosítani az akkumulátort. Az akkumulátor-cellák nem cserélhetők.
- Ne működtesse az akkumulátort 50 °C/122 °F feletti vagy -10 °C/14 °F alatti környezeti hőmérsékleten. Az akkumulátornak a megadott értéktartományon kívüli értékeken való üzemeltetése az akkumulátor sérülését okozhatja.
- Ne tegye ki az akkumulátort vagy annak komponenseit közvetlen lángnak.
- Ne tároljon vagy használjon gyúlékony folyadékokat vagy gázokat az akkumulátor közelében.
- Ne helyezzen el éghető tárgyakat az akkumulátor közelében.
- Ha az akkumulátor lángra kap, vagy ha az akkumulátor közelében tűz üt ki, azonnal hívja a tűzoltóságot, és tartsa be a SolarEdge Home Akkumulátor – *Vészhelyzeti intézkedési útmutatóban* lévő utasításokat.
- Eloltása után az akkumulátor hajlamos arra, hogy újra meggyulladjon. Legyen óvatos, és tartsa be a vészhelyzeti intézkedési utasításokat.
- Ne merítse az akkumulátort vagy annak komponenseit vízbe vagy egyéb folyadékba.
- Töltő- és kisülési feszültség: 44,8-56,5 Vdc.
- Az akkumulátor tisztításához ne használjon oldószereket, illetve ne tegye ki az akkumulátort gyúlékony vagy durva vegyszereknek, vagy gőzöknek.
- Ne használjon a jelen útmutatóban meghatározottakon kívül egyéb folyadékokat, alkatrészeket vagy tartozékokat, beleértve a nem eredeti SolarEdge alkatrészeket vagy tartozékokat, vagy nem közvetlenül a SolarEdge cégtől származó vagy a SolarEdge által tanúsított alkatrészeket vagy tartozékokat.
- A telepítés után ne helyezze az akkumulátort tárolási körülmények közé több mint egy (1) hónapig, illetve ne engedje, hogy akkumulátor áramellátása több mint egy (1) hónapra megszűnjön.
- Ne fesse le az akkumulátor egyetlen részét sem, bármely belső vagy külső komponensét beleértve, mint például a külső burkolat vagy tok.
- Ügyeljen arra, hogy az akkumulátor körül ne gyűljön fel a hó.
- A nem működő akkumulátort óvatosan kell kezelni. Az akkumulátor töltöttségi állapota és gázszivárgása ismeretlen lehet. Segítségért forduljon a SolarEdge céghez.
- Ne próbáljon meg sérült vagy nem működő akkumulátort eltávolítani vagy szállítani. Támogatásért forduljon a SolarEdge támogatóshoz vagy a SolarEdge által tanúsított telepítőhöz.
- A terméken lévő szimbólum jelentése: Ne dobja a terméket az általános háztartási hulladék közé. A megfelelő ártalmatlanítási utasításokért olvassa el a helyi előírásokat.

## BIZTONSÁGI ÉS KEZELÉSI UTASÍTÁSOK

A SolarEdge Home Akkumulátor (a továbbiakban az „Akkumulátor”) telepítése vagy üzemeltetése előtt olvassa el ezt az egész dokumentumot. Ennek és a jelen dokumentum bármely utasítása vagy figyelmeztetése betartásának elmulasztása áramütést, súlyos sérülést vagy halált eredményezhet, vagy károsíthatja az Akkumulátort vagy egyéb tulajdont.

Ne dobja el ezt a dokumentumot! Telepítés után tartsa az akkumulátor mellett későbbi felhasználásra!

## Telepítés

- Telepítse az akkumulátort a nemzeti és helyi szabályzatok és szabványok szerint, és olyan helyre, ami megfelel a helyi épület szabályzatainak és szabványainak.
- Az akkumulátor telepítését csak szakképzett villanyszerelők végezhetik, akiket kiképeztek az alacsony feszültségű elektromossági munkák elvégzésére.
- Az akkumulátor nehéz. Nehéz berendezés telepítésekor tartsa be az anyagmozgatásra és nehéz tárgyak emelésére vonatkozó helyi előírásokat.
- Ne telepítse az akkumulátort lakható terekbe, többek között hálószobákba.
- Győződjön meg arról, hogy a rögzítési felület elbírja az akkumulátor és a tartókonzol összsúlyát.
- Ne telepítse az akkumulátort, ha leejtette, összetört vagy fizikai károsodás jeleit mutatja.
- Amikor az akkumulátort lakott környezetbe telepíti, a tűzjelző és tűzvédelmi berendezést a helyi épület és a tűzvédelmi szabályzatnak megfelelően kell telepíteni.
- Ne telepítse az akkumulátort fűtőberendezések, gőjtőforrások vagy nyílt láng közelébe.
- Az akkumulátort csak nem éghető felületre és nem éghető mennyezet, kiszögellés vagy eresz alá telepítse.
- Ne telepítse az akkumulátort gáz-órák, -szelepek, -szabályozók, -vezetékek vagy gázkészülékek közelébe. Tartsa be a helyi szabályzatokat. Azonban 2 m / 6 láb vagy nagyobb hely erősen ajánlott. A meghibásodott akkumulátor meggyújthatja az éghető gázokat, ami anyagi kárt, súlyos sérülést vagy halált eredményezhet.
- Kerülje az Akkumulátor közvetlen napfénynek kitétt beszerelését.
- Az akkumulátort áradástól védett helyre telepítse.
- Ne telepítse az akkumulátort vízforrások, többek között ereszcatornák, locsolók vagy vízcsapok közelébe.
- Ha az akkumulátort garázsba vagy járművek mellé telepíti, ne a közlekedési útvonalba helyezze el. Ha lehetséges, az akkumulátort oldalfalra és/vagy járművek lökhárítójánál magasabbra telepítse.
- A kábelfektetés elkezdése előtt győződjön meg, hogy az akkumulátor ki van kapcsolva. Ellenőrizze azt is, hogy a PV-rendszerben minden inverter DC biztonsági kapcsolója ki van kapcsolva.